



GasAlert Extreme

O₂, CO, H₂S, PH₃, SO₂, Cl₂, NH₃, NO₂, HCN, ETO, ClO₂, O₃ или NO

Детектор газа

Краткое справочное руководство



BWT
Technologies
by Honeywell

Ограниченная гарантия и ограничения ответственности

BW Technologies LP (BW) гарантирует, что данное изделие не имеет дефектов материалов и изготовления при нормальном использовании и обслуживании в течение двух лет с даты отгрузки покупателю. Данная гарантия распространяется только на новые и неиспользованные изделия для первоначального покупателя. Гарантии компании BW ограничиваются, по усмотрению BW, либо возмещением стоимости, либо ремонтом, либо заменой дефектного изделия, которое было возвращено в авторизованный сервисный центр BW в течение действия гарантии. Ни при каких условиях ответственность BW не может превышать реальной стоимости, оплаченной покупателем за Изделие. Эта гарантия не распространяется на:

- a) предохранители, одноразовые батареи или обычную замену деталей, вышедших из строя из-за нормального износа изделия в результате его эксплуатации;
- b) любое изделие, которое, по мнению BW, использовалось неправильно, было изменено, подвергалось небрежному обращению или было повреждено случайно или в результате эксплуатации в аномальных условиях, неправильного обращения или использования;
- c) любые повреждения или дефекты, возникшие в результате ремонта изделия лицами, не являющимися авторизованными дилерами, или установки на изделие неутвержденных деталей; или

Обязательства по данной гарантии имеют силу при соблюдении следующих условий:

- a) правильного хранения, установки, калибровки, использования, обслуживания и соблюдения инструкций руководства по данному изделию, а также любых применяемых рекомендаций BW;
- b) надлежащего уведомления покупателем компании BW о любых дефектах и, при необходимости, предоставления изделия для ремонта. Никакие изделия не должны возвращаться в компанию BW до получения покупателем инструкций по отправке компании BW; и
- c) право компании BW на предоставление покупателем подтверждения о покупке изделия в виде оригинала счет-фактуры, товарного чека или транспортной накладной для определения действия гарантии на данное изделие.

ПОКУПАТЕЛЬ СОГЛАШАЕТСЯ, ЧТО ДАННАЯ ГАРАНТИЯ ЯВЛЯЕТСЯ ЕДИНСТВЕННОЙ И ИСКЛЮЧИТЕЛЬНОЙ И ЗАМЕНЯЕТ ВСЕ ДРУГИЕ ГАРАНТИИ, ВЫРАЖЕННЫЕ ИЛИ ПОДРАЗУМЕВАЕМЫЕ, ВКЛЮЧАЯ, НО НЕ ОГРАНИЧИВАЯСЬ ЛЮБОЙ ПОДРАЗУМЕВАЕМОЙ ГАРАНТИЕЙ О ПРИГОДНОСТИ ИЛИ СООТВЕТСТВИЯ ЛЮБОЙ ОПРЕДЕЛЕННОЙ ЦЕЛИ. КОМПАНИЯ BW НЕ БУДЕТ НЕСТИ ОТВЕТСТВЕННОСТИ ЗА ЛЮБЫЕ КОСВЕННЫЕ, ПОБОЧНЫЕ ИЛИ ПОСЛЕДУЮЩИЕ УБЫТКИ ИЛИ УЩЕРБ, ВКЛЮЧАЯ УTRATУ ДАННЫХ, ВОЗНИКШИХ ЛИБО В РЕЗУЛЬТАТЕ НАРУШЕНИЯ ГАРАНТИИ ИЛИ РАСТОРЖЕНИЯ КОНТРАКТА, НАРУШЕНИЯ ОБЯЗАТЕЛЬСТВ ИЛИ ДРУГИХ ФАКТОРОВ.

Так как некоторые страны или штаты не позволяют ограничивать положения подразумеваемой гарантии или исключения или ограничения косвенных или последующих убытков, ограничения и исключения данной гарантии могут не применяться к каждому покупателю. Если какое-либо положение данной гарантии будет признано недействительным или не имеющим юридической силы в результате решения суда соответствующей юрисдикции, такое решение не будет влиять на действие или юридическую силу любого другого положения гарантии.

Для связи с компанией BW Technologies

США: 1-888-749-8878

Европа: +44 (0) 1295 700300

Канада: 1-800-663-4164

Другие страны: +1-403-248-9226

Email: info@bwt.net

Посетите web-сайт BW Technologies по адресу: www.gasmonitors.com

Введение

В этом кратком справочном руководстве приводится основная информация о датчике газа GasAlert Extreme. Полные инструкции по эксплуатации приводятся в руководстве пользователя на прилагаемом компакт-диске. Датчик газа GasAlert Extreme (далее "датчик") предупреждает о концентрации опасных газов, превышающей установленные пользователем уровни срабатывания предупреждающей сигнализации.

Детектор является личным устройством безопасности. Вы отвечаете за предпринимаемые действия в случае подачи предупреждающего сигнала.

Примечание

Если у вас многоязычный детектор, то по умолчанию устанавливается английский язык. Руководства на португальском, испанском, немецком и французском имеют фотографии экрана на соответствующем языке.

Информация о безопасности – Прочитайте в первую очередь

Используйте детектор только так, как сказано в данном руководстве. В противном случае, это может привести к нарушению защиты, обеспечиваемой детектором. Перед использованием детектора внимательно прочитайте следующие **Предупреждения**.

⚠ Предупреждения

- ⇒ **Предупреждение:** Замена компонентов может привести к нарушению собственной безопасности.
- ⇒ **Предупреждение:** Во избежание воспламенения горючих или воспламеняющихся газов отключите питание перед обслуживанием.
- ⇒ **Детектор кислорода GasAlert Extreme классифицирован компанией Underwriters Laboratories Inc. для атмосферы с содержанием кислорода вплоть до 21%.**

GasAlert Extreme

Краткое справочное руководство

Детали детектора GasAlert Extreme

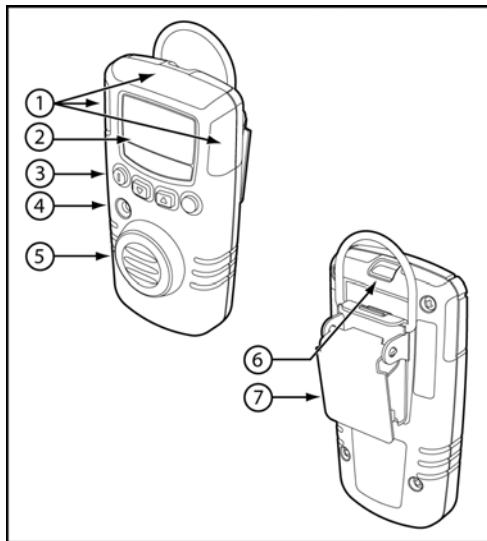





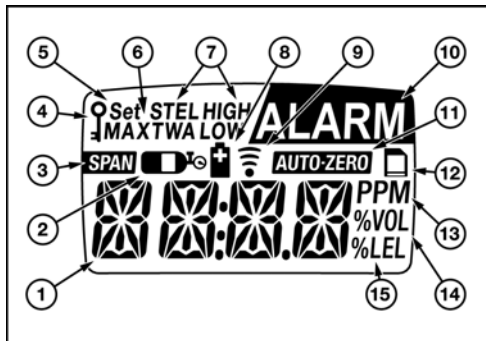













Позиция	Описание
1	Визуальные предупреждающие сигналы
2	Дисплей
3	Кнопки
4	Звуковой предупреждающий сигнал
5	Датчик и экран датчика
6	Инфракрасный порт передачи данных
7	Зажим

Элементы, показываемые на дисплее



Позиция	Описание
1	Числовое значение
2	Цилиндр с газом
3	Датчик с автоматическим диапазоном
4	Блокирование кода доступа
5	Установка значений сигнализации и опций пользователя
6	Максимальное воздействие газа
7	Состояние сигнализации
8	Батарея
9	Передача данных
10	Сигнализация или установленное значение сигнализации
11	Датчик с автоматической установкой нуля
12	Дополнительный индикатор регистрации данных
13	Частиц на миллион (млн. ⁻¹)
14	Объемных процентов (% объемных)
15	Процентов по нижшему пределу взрываемости (% LEL) (для будущего использования)

Кнопки

Кнопка	Описание
	<ul style="list-style-type: none">• Для включения детектора нажмите .• Для выключения детектора нажмите  и держите нажатой 5 секунд.• Для активации или деактивации сигнала подтверждения нажмите и держите нажатой кнопку , затем нажмите  при запуске.
	<ul style="list-style-type: none">• Для уменьшения показываемого значения нажмите .• Для входа в меню опций пользователя одновременно нажмите  и  и держите их нажатыми 5 секунд.• Для начала калибровки и настройки установленных значений сигнализации одновременно нажмите  и .
	<ul style="list-style-type: none">• Для увеличения показываемого значения нажмите .• Для просмотра временного среднего значения (TWA), предельного значения кратковременного воздействия (STEL) и максимального воздействия газов одновременно нажмите  и .
	<ul style="list-style-type: none">• Для сохранения показываемого значения нажмите .• Для удаления временного среднего значения (TWA), предельного значения кратковременного воздействия (STEL) и максимального воздействия газов нажмите  и держите нажатой 6 секунд.• Для просмотра подтвержденных предупреждающих сигналов нажмите .













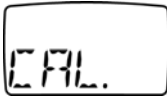

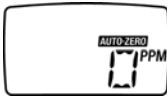



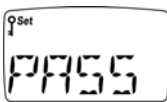

Активация детектора

Для активации детектора нажмите . После выполнения детектором теста самодиагностики начнется его нормальная работа.

Деактивация детектора

Для выключения детектора нажмите  и держите нажатой 5 секунд.

Калибровка

Процедура	Дисплей	Процедура	Дисплей
1. В чистой атмосфере одновременно нажмите  и  и держите нажатыми 5 секунд. Детектор подаст четыре звуковых сигнала. Затем детектор подаст еще один звуковой сигнал, указывающий на начало калибровки.		5. Когда на дисплее начнет мигать цилиндр с газом, подключите цилиндр калибровки и подайте газ с расходом от 500 до 1000 мл/мин. (обратитесь к следующей странице). Детектор подаст три звуковых сигнала в конце этапа калибровки. Отключите подачу газа калибровки.	
2. Во время автоматической установки нуля датчика на дисплее будет мигать AUTO-ZERO . Детектор подаст два звуковых сигнала в конце этапа автоматической установки нуля.		6. Нажмите  или  для изменения даты проведения следующей калибровки. Нажмите  для сохранения.	
3. Если детектор защищен кодом доступа на дисплее будет мигать PASS . Перед выполнением калибровки необходимо указать код доступа.		7. Нажмите  для сохранения текущего установленного значения подачи сигнализации. Нажмите  или  для изменения установленного значения сигнализации и нажмите  для сохранения нового значения. Детектор подаст четыре звуковых и вибросигнала в конце калибровки.	
4. На дисплее будет мигать текущее значение газа калибровки. Вы можете нажать  для принятия текущего параметра или нажать  или  для изменения значения и нажать  для подтверждения нового значения.		<p> Предупреждение</p> <p>Для правильного расхода и калибровки обратитесь к руководству пользователя.</p>	



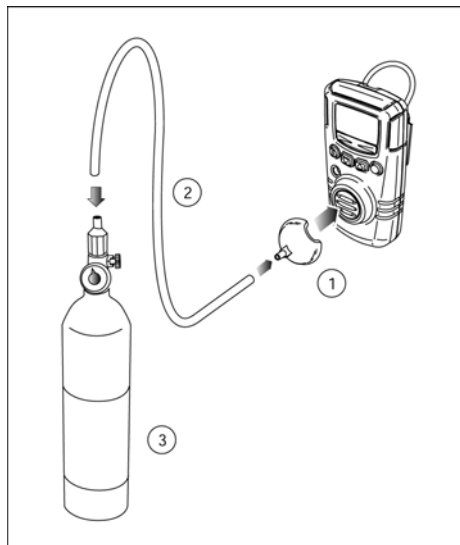

Подключение цилиндра с газом к детектору

Позиция	Описание
1	Крышка тестирования
2	Шланг
3	Регулятор и цилиндр с газом



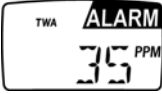



Предупреждающая сигнализация

В следующей таблице приводятся различные предупреждающие сигналы датчика.

Предупреждающая сигнализация	Дисплей	Предупреждающая сигнализация	Дисплей
Сигнализация низкого уровня <ul style="list-style-type: none"> Меленный звуковой сигнал и медленное мигание Мигание надписи ALARM Медленный вибросигнал 		Сигнализация временного среднего значения <ul style="list-style-type: none"> Меленный звуковой сигнал и медленное мигание Мигание надписи ALARM Медленный вибросигнал 	
Сигнализация высокого уровня <ul style="list-style-type: none"> Быстрый звуковой сигнал и мигание Мигание надписи ALARM Быстрый вибросигнал 		Сигнализация предельного значения кратковременного действия <ul style="list-style-type: none"> Быстрый звуковой сигнал и мигание Мигание надписи ALARM Быстрый вибросигнал 	
Сигнализация датчика <ul style="list-style-type: none"> Меленный звуковой сигнал и медленное мигание Мигание надписи ALARM. Медленный вибросигнал 		Сигнализация разряда батареи <ul style="list-style-type: none"> 1 звуковой и визуальный сигнал каждые 5 секунд и 1 быстрый вибросигнал каждую минуту (сигнал подтверждения отключен) Нет сигналов, миганий или вибраций (сигнал подтверждения включен) 	

GasAlert Extreme

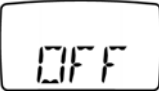
Краткое справочное руководство

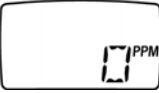
Предупреждающая сигнализация	Дисплей	Предупреждающая сигнализация	Дисплей
Сигнализация автоматического выключения (Низкий заряд батареи) <ul style="list-style-type: none">8 звуковых сигналов, миганий и вибрацийНа дисплее показывается LOW 		Сигнализация автоматического выключения (Истекло время калибровки) <ul style="list-style-type: none">8 звуковых сигналов, миганий и вибраций	
После автоматического выключения (Низкий заряд батареи) <ul style="list-style-type: none">Нет звукового сигналаНет миганий и вибраций показывается на короткое время		Сигнал подтверждения <ul style="list-style-type: none">1 сигнал каждые 5 секунд1 быстрая вибрация в минуту	

Примечание

Во время подачи сигнализации детектор включает подсветку и на дисплее показывается текущее значение концентрации газа.

Сигнализация высокого уровня и сигнализация STEL имеют одинаковый приоритет. Сигнализация высокого уровня и/или сигнализация STEL перекрывают сигнализацию низкого уровня и/или сигнализацию TWA.

Вибросигнал отключается при температуре -20°C .

Меню параметров пользователя

Для доступа к меню параметров пользователя одновременно нажмите ▼ и ▲ до тех пор, пока на дисплее не появится надпись **OPTN**.

Для прокрутки параметров нажмите ▼ или ▲. Нажмите ○ для выбора параметра. Ниже приводятся параметры, доступные для пользователя:

1. **EXIT:** Выход из меню параметров пользователя.
2. **CLCK:** Регулирование даты и времени детектора.
3. **PASS:** Включение или отключение защиты кодом доступа.
4. **STLH:** Включение или отключение незаметного режима. (Вибросигнал отключается при температуре -20°C).
5. **BKLT:** Включение или выключение функции автоматической подсветки. (При включении незаметного режима данная опция будет недоступна).
6. **LTCH:** Включение или выключение функции подтверждения сигнализации.
7. **ACAL:** Включение или отключение автоматической калибровки кислорода при включении. (Имеется только в детекторе кислорода GasAlert Extreme.)
8. **PAST:** Включение или отключение автоматического отключения в случае, если срок калибровки просрочен (при запуске).
9. **PORT, ESPA, DEUT, FRAN или ENGL:** Позволяет пользователю выбрать язык дисплея между португальским, испанским, немецким, французским или английским. (Применимо только для детекторов с многоязычной функцией).
10. **RATE:** Регулирование частоты отбора данных для регистрации. (Применимо только для детекторов с опцией регистрации данных).
11. **SEND:** Передача информации устройства регистрации данных/событий с детектора на компьютер. (Применимо только для детекторов с опцией регистрации данных).
Информация может быть отправлена следующими тремя способами:
EVNT: Отправка всех зарегистрированных событий.
LAST: Отправка всех зарегистрированных данных со времени последней загрузки данных.
ALL: Отправка всех зарегистрированных данных детектора.

Обслуживание

Для поддержания нормального рабочего состояния детектора, выполняйте следующее основное обслуживание в соответствии с требованиями:

- Калибровка, тестирование и осмотр детектора с регулярными интервалами.
- Ведение журнала всех операций обслуживания, калибровки и событий подачи сигнализации.
- Чистка внешнего корпуса мягкой влажной тканью. Не допускается использование растворителей, мыла или полиролей.
- Не погружайте датчик в жидкость.

Замена батареи или датчика

Предупреждение

Во избежание риска получения травмы:

Заменяйте батарею сразу же после появления сигнализации о разряде батареи.

Используйте только батарею Energizer 1CR2.

Используйте только датчик, специально разработанный для вашей модели GasAlert Extreme. В противном случае, детектор не будет обнаруживать требуемый газ.

Примечание

При извлечении батареи из детектора часы вернуться к своему значению по умолчанию.

Для экономии батареи выключайте детектор, если вы не пользуетесь им.

Приведенное ниже изображение и таблица показывают, как менять батарею или датчик. Перед заменой батареи или датчика детектор должен быть выключен. Для отворачивания и заворачивания любых винтов используйте крестовую отвертку.

Во избежание повреждения датчика не прилагайте значительных усилий при его извлечении или установке. Аккуратное раскачивание датчика назад и вперед поможет освободить прочно установленный датчик.

При установке экрана датчика на место убедитесь, что блестящая сторона направлена от датчика.

После замены датчика или батареи убедитесь, что винты на задней панели детектора натянуты с усилием 3-4 дюйма на фунт крест-накрест для обеспечения соответствующего уплотнения.

Детали детектора GasAlert Extreme

Позиция	Описание
1	Винты задней панели детектора
2	Задняя панель детектора
3	Батарея
4	Винты основной платы
5	Основная плата
6	Датчик
7	Лицевая сторона детектора
8	Экран датчика

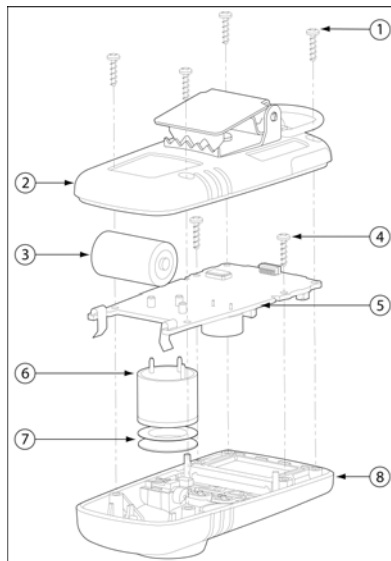

Технические характеристики

Температура эксплуатации:

H₂S, SO₂, HCN: от -40°C до +50°C (от -40°F до +122°F)

CO: от -30°C до +50°C (от -22°F до +122°F)

NH₃ (высокий диапазон): от -20°C до +40°C (от -4°F до +104°F)

Другие газы: от -20°C до +50°C (от -4°F до +122°F)

Влажность при эксплуатации:

CO, H₂S, SO₂, Cl₂, HCN, NO₂, NH₃, PH₃, ETO, NO, O₃:

от 15% до 90% относительной влажности

(неконденсирующаяся)

Cl₂: от 10% до 95% относительной влажности

(неконденсирующаяся)

ClO₂: от 15% до 95% относительной влажности

(неконденсирующаяся)

O₂: от 0% до 99% относительной влажности

(неконденсирующаяся)

Диапазоны измерений детектора:

GasAlert Extreme O₂: 0-30,0% объемных (приращение по 0,1% объемных)

GasAlert Extreme CO: 0-1000 млн.⁻¹ (приращение по 1 млн.⁻¹)

GasAlert Extreme CO: (низкое H₂): 0-1000 млн.⁻¹ (приращение по 1 млн.⁻¹)

GasAlert Extreme H₂S: 0-100 млн.⁻¹ (приращение по 1 млн.⁻¹)

GasAlert Extreme H₂S (высокий диапазон): 0-500 млн.⁻¹ (приращение по 1 млн.⁻¹)

GasAlert Extreme H₂S (низкий метанол): 0-100 млн.⁻¹ (приращение по 1 млн.⁻¹)

GasAlert Extreme PH₃: 0-5,0 млн.⁻¹ (приращение по 0,1 млн.⁻¹)

GasAlert Extreme SO₂: 0-100,0 млн.⁻¹ (приращение по 0,1 млн.⁻¹)

GasAlert Extreme Cl₂: 0-50,0 млн.⁻¹ (приращение по 0,1 млн.⁻¹)

GasAlert Extreme NH₃: 0-100 млн.⁻¹ (приращение по 1 млн.⁻¹)

GasAlert Extreme NH₃ (высокий диапазон): 0-400 млн.⁻¹

(приращение по 1 млн.⁻¹)

GasAlert Extreme NO₂: 0-100,0 млн.⁻¹ (приращение по 0,1 млн.⁻¹)

GasAlert Extreme HCN: 0-30,0 млн.⁻¹ (приращение по 0,1 млн.⁻¹)

GasAlert Extreme ETO (оксид этилена): 0-100,0 млн.⁻¹

(приращение по 0,1 млн.⁻¹)

GasAlert Extreme ClO₂: 0-1 млн.⁻¹ (приращение по 0,01 млн.⁻¹)

GasAlert Extreme O₃: 0-1 млн.⁻¹ (приращение по 0,01 млн.⁻¹)

GasAlert Extreme NO: 0-250 млн.⁻¹ (приращение по 1 млн.⁻¹)

Тип датчика: Подключаемые электрохимические элементы

Калибровка: Автоматическая установка нуля, установка диапазона и калибровка датчика

Сигнализация: Сигнализация временного значения, предельного значения кратковременного воздействия, низкого уровня, высокого уровня, сигнал неисправности датчика, сигнал разряда батареи, сигнал подтверждения и сигнал автоматического выключения.

Звуковая сигнализация: 95 дБ на расстоянии 1 фут (0,3 м) типичное

Визуальная сигнализация: Красный светодиод

Дисплей: Буквенно-цифровой жидкокристаллический дисплей

Подсветка: Автоматическое активирование на 3 секунды при недостаточной освещенности (если не отключен в опциях пользователя) и при подаче сигнализации. Нажатие на любую кнопку включает подсветку на 6 секунд.

Самодиагностика: Осуществляется при включении.

Тест батареи: Каждые 0,5 секунды

Батарея: 3 В литиевая батарея модели Energizer 1CR2

Взрывобезопасность:

Классифицировано UL в соответствии со стандартами США и Канады как взрывозащищенный для Класса I, Раздел 1, Группа A, B, C, D
Европейская взрывозащищенность EEx ia IIC
CE 0539  II 1 G DEMKO 04 ATEX 03 36363

IECEX

Тип утверждения ABS: VA-348-169-X

Данное изделие было испытано и признано отвечающим ограничениям для цифровых устройств класса B, в соответствии с частью 15 правил FCC (федеральная комиссия связи (США), ФКС) и требованиями электромагнитной совместимости Канады ICES-003. Упомянутые ограничения разработаны с целью обеспечения достаточной защиты от вредных помех при установке в жилых районах. Это изделие генерирует, использует и может излучать радиочастотную энергию и, если оно не будет установлено, и не будет использоваться в соответствии с данными инструкциями, может привести к возникновению помех в работе устройств радиосвязи. Тем не менее, не гарантируется отсутствие помех в каждом конкретном случае. Если данное оборудование приводит к возникновению недопустимых помех приему радио или телесигналов, которые могут быть определены выключением и включением оборудования, пользователю рекомендуется попытаться устранить эти помехи одним или несколькими из следующих способов:

- Переориентация или перемещение приемной антенны.

- Увеличение расстояния между устройством и приемником.
- Подключение оборудования к розетке другой цепи питания, отличной от цепи питания приемника.
- Обращение к дилеру или опытному радио/телевизионному специалисту.



D6027/4 [Русский/Russian]

iERP: 122558

© 2005 BW Technologies, Все права защищены. Отпечатано в Канаде.

Все названия изделий являются торговыми марками их соответствующих компаний.

